

# **INGENIERIA** **INDUSTRIAL**

**MECANIZADOS**  
**VILA - REAL**

[www.mecanizadosvillarreal.com](http://www.mecanizadosvillarreal.com)

Contact commercial:  
téléphone des bureaux: 964 52 55 49  
Fax: 964 50 03 09  
info@mecanizadosvillarreal.com



## DESCRIPTION:

MV est une ingénierie spécialisée en dessin et fabrication de machines industrielles. Sa fin est d'implanter des solutions intégrales d'automatisation dans des entreprises de tous les secteurs industriels

- Plus 2.800m<sup>2</sup> de installations
- Départements :
  - Ingénierie mécanique et électrique
  - Bureau technique
  - Fabrication mécanique
  - Fabrication et montage électrique
  - Service après-vente et maintien



## PROJETS

### Ligne de palettisé avec robot et paletizador plan aspirant

- TABLE SORTIE UN FOUR
- EMPILEUR PLAN ASPIRANT
- CERCLEUSE DES PAQUETS
- PALETIZADOR:
  - PAQUETS CARREAU
  - CARTON entre FILES
  - CARTON entre COLONNES
  - PALET

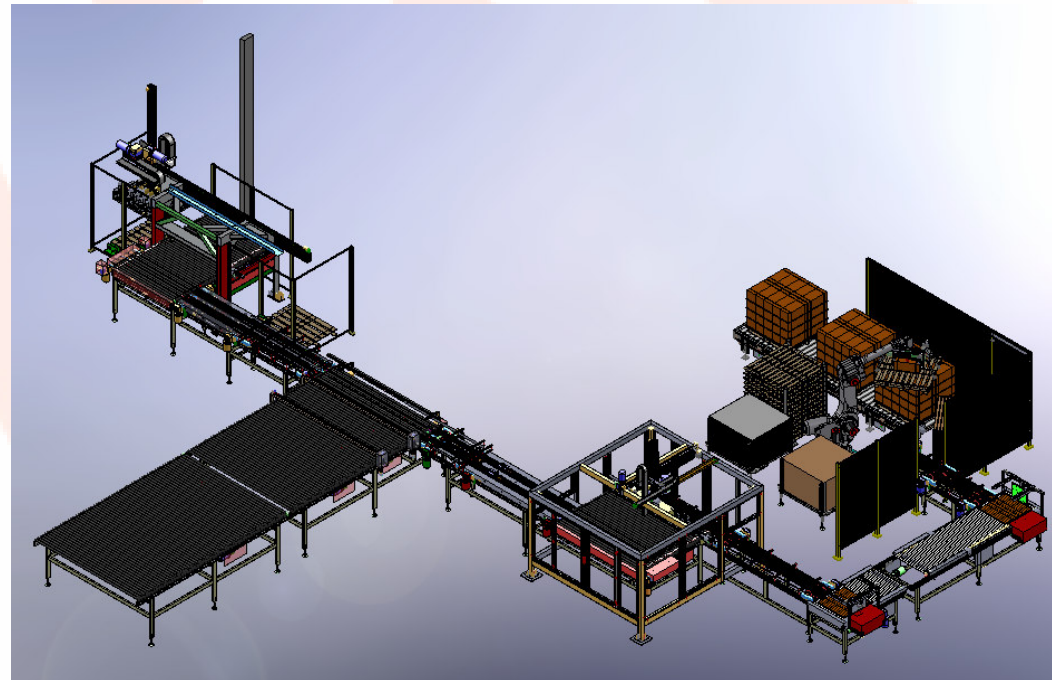

[Ver video](#)



## PROJETS

Ligne de despaletizado, une extraction des produits de plateaux, une propreté de plateaux et d'emboîtement

- ROBOT pour DESPALETIZADO (plateau+moûle+produit)
- VOLTIGEUR
- SÉPARATION PLATEAU
  - CIRCUIT PLATEAU
    - PROPÉTÉ PLATEAU
  - CIRCUIT MOULE+PIÈCES
    - EXTRACTION PIÈCES DU MOULE
    - PROPÉTÉ MOULE
    - EMBOÎTEMENT DE PIÈCES
- UNIÓN PLATEAU+MOULE
- VOLTIGEUR
- ALIMENTATION LIGNE de REMPLISSAGE

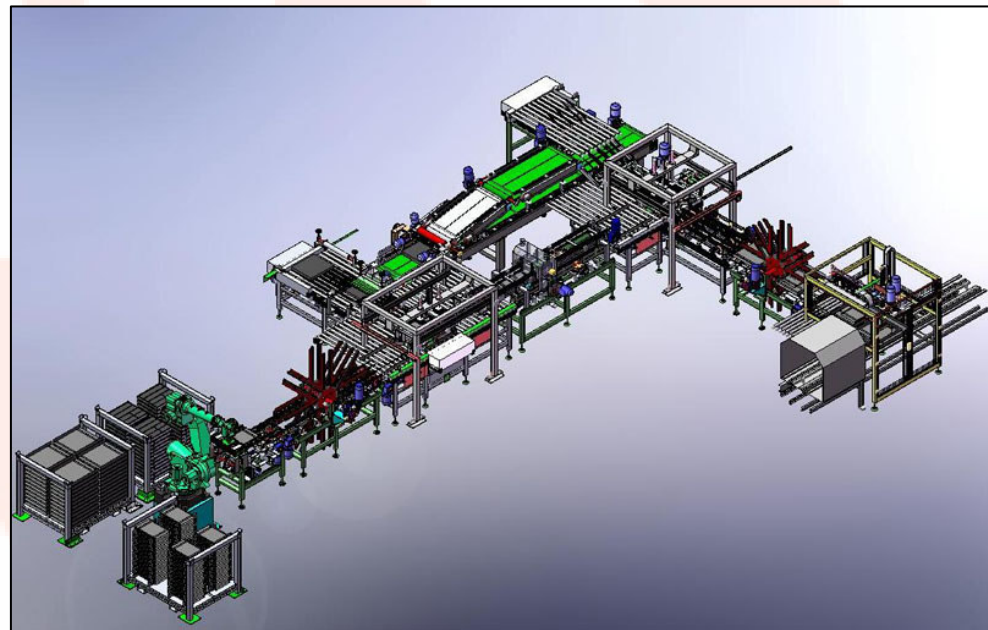

[Ver video](#)



## PROJETS

Robot paletizador, étiqueteuse automatique de caisses et machine d'emballage automatique

- ÉTIQUETEUSE CAISSES
- ROBOT POUR PALETIZADO
  - CAISSES VIN
  - CARTON SÉPARATEUR
  - PALET
- MACHINE D'EMBALLAGE AUTOMATIQUE
- TRANSPORTEUR D'ACCUMULATION

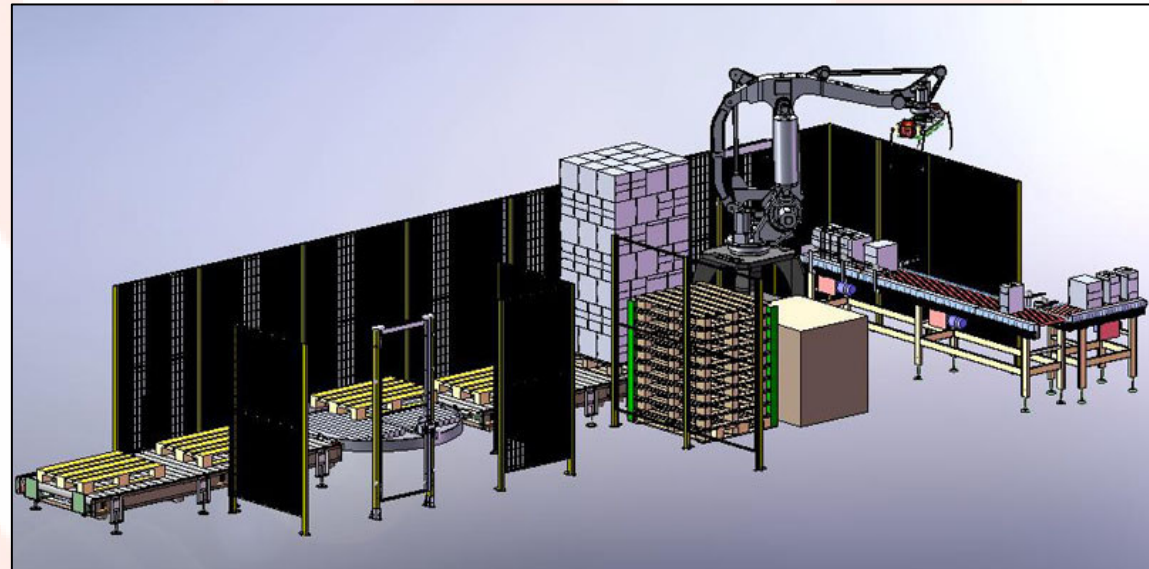

[Ver video](#)



## PROJETS

### Project final de ligne de congelés

- ROBOT POUR PALETIZADO
  - PLAQUES D'ÉPINARDS SURGELÉS
  - PLASTIQUE SÉPARATEUR
  - CARTON POUR BASE
  - PALET
- MACHINE D'EMBALLAGE AUTOMATIQUE
- BÁSCULE
- CERCLEUSE AUTOMATIQUE
- TRANSPORTEUR D'ACCUMULATION

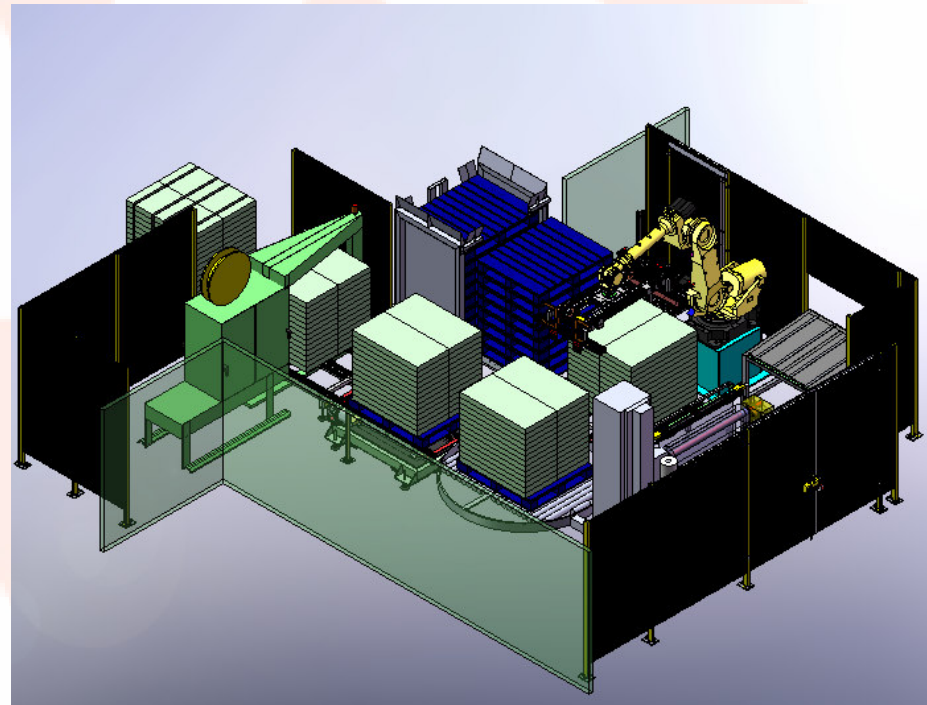

[Ver video](#)



## PROJETS

### Robot paletizador avec artificielle vision

- TRANSPORTEUR et POSITIONNÉ DE CHARGE
- ROBOT POUR DESPALETIZADO
  - FEILLARDS SUR TRANSPORTEUR AÉRIEN
- ROBOT D'APPUI
  - PLATEAU ENTRE COUCHES
  - PALETS D'ACIER
- TRANSPORTEUR D'ACCUMULATION

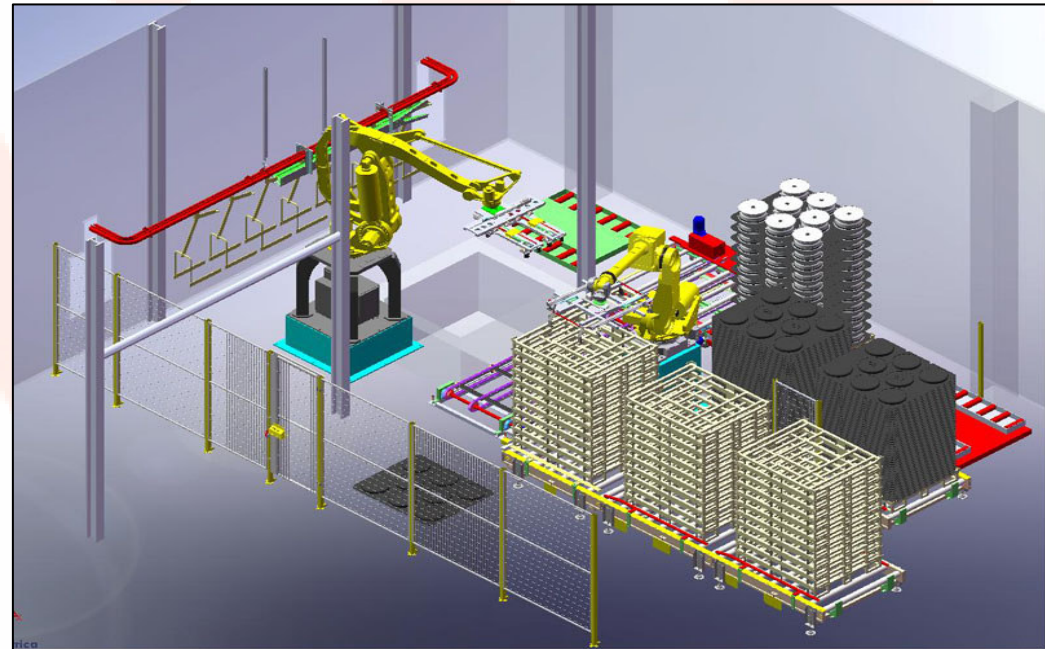

[Ver video](#)



# PROJETS

## Transporteur

- TRANSPORTEUR DE 170m  
POUR AUTOMOBILES

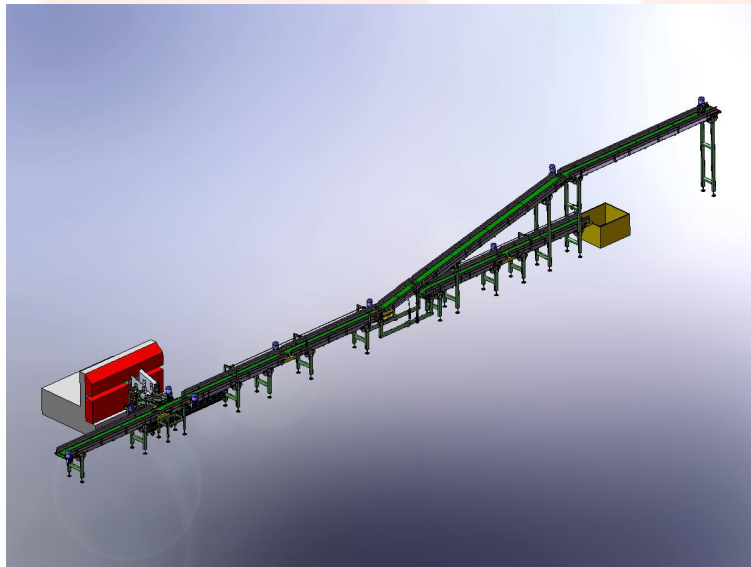
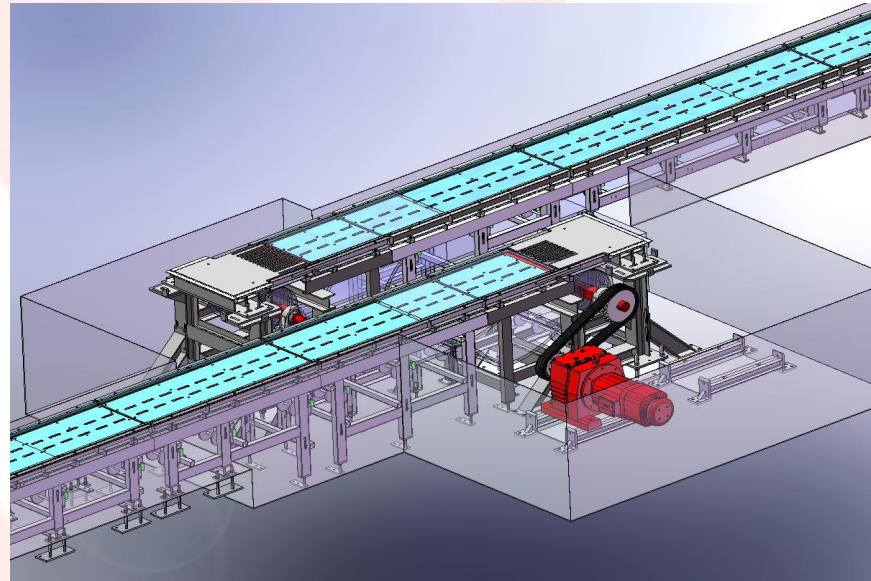

## TRANSPORTEUR DE BANDA

- ENTRÉE FORMATEUR RESSORT
- SORTIE MANUELLE
- SORTIE ROBOT





## PROJETS

# Robot manipulateur à ressort

### – ROBOT POUR ALIMENTATION FOUR

- ENTRÉE LIGNE CHAUD
- ENTRÉE LIGNE FROID
- ENTRÉE MANUELLE
- SORTIE FOUR REVENIDO

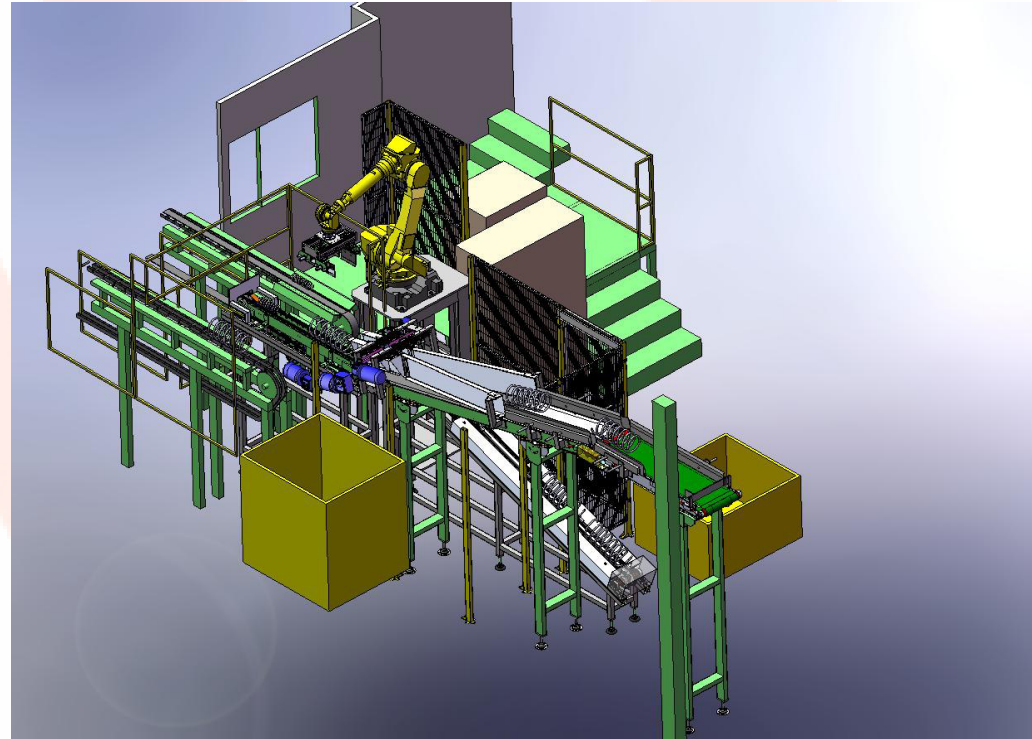

[Ver video](#)



# PRODUIT

- MANIPULATEUR



CARTÉSIEN AVEC VENTOUSE

[Ver video](#)



[Ver video](#)

PORTIQUE AVEC BARRE  
D'ASPIRATION



[Ver video](#)

LIGNE À CLASSIFICATION ET EMPILÉ



[Ver video](#)

CARTÉSIEN AVEC PINCES

# PRODUIT

- TRANSPORTEURS LÉGERS

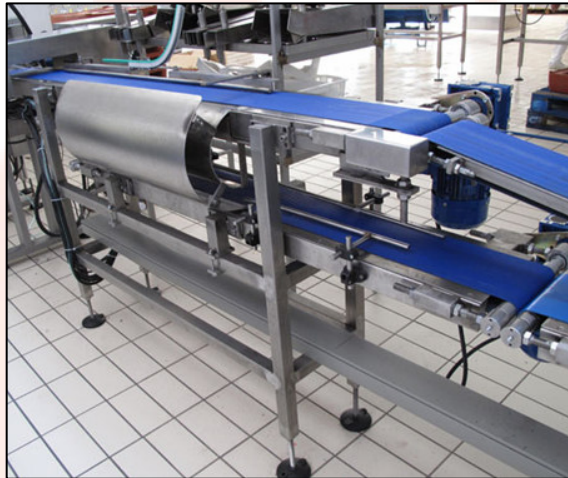

BANDE À TOILE AVEC RETOURNER

[Ver video](#)



EXTENSIBLE PAR GRAVITÉ OU MOTORISÉ

[Ver video](#)

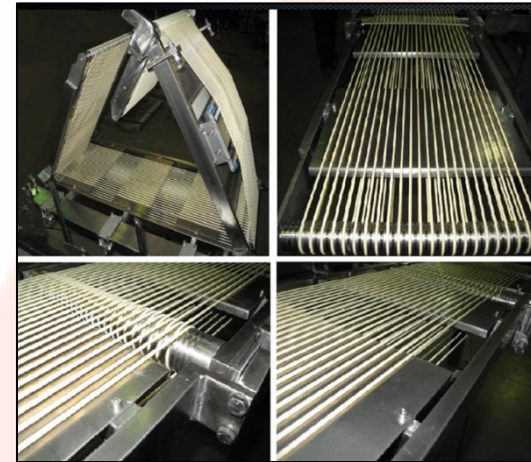

[Ver video](#)

CORDONS

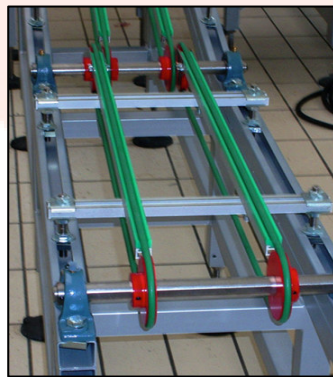

COURROIES TRACCIONADAS PAR POULIES

[Ver video](#)



[Ver video](#)

BANDE MODULER

# PRODUIT

- TRANSPORTADORES PESADOS



ROULEAUX AVEC CHÂÎNES  
RELEVABLES [Ver video](#)

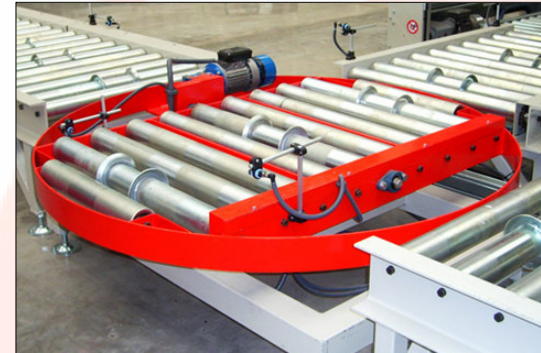

PLATE-FORME TOURNANTE [Ver](#)



CHÂÎNES [Ver](#)

# PRODUIT

- MACHINES A MESURE

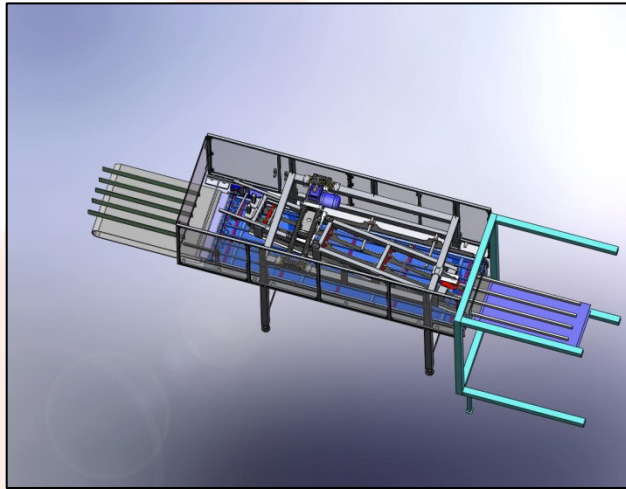

[Ver](#)

CLASSIFICATEUR DE CONSERVES

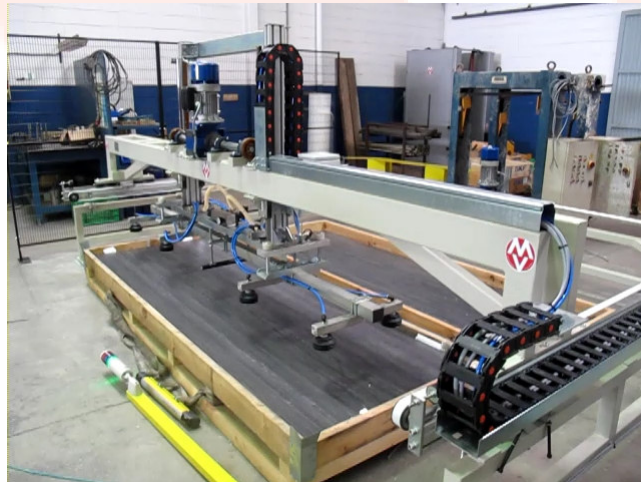
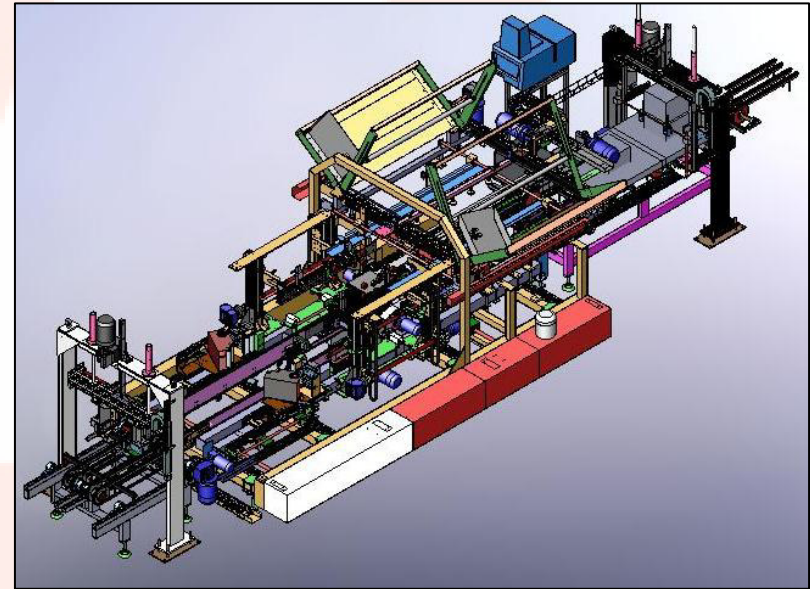

MANIPULATEUR DE PLAQUES [Ver](#)



MANIPULATEUR MANUEL

ENCAJADORA AUTOMATIQUE de  
CARREAUX CÉRAMIQUES

[Ver video](#)

[Ver video](#)



# Dispensateur de palets

## LA SOLUTION DÉFINITIVE À LA MANIPULATION MANUELLE DE PALETS

### CARACTÉRISTIQUES TECHNIQUES

quipe robuste avec plaque de 4mm dans la partie frontale.  
 Robustesse interne au moyen d'une plaque de 3mm dans le visage intérieur.  
 Capacité: 15 ó 25 palets, dépendant du modèle.  
 Capacité de charge entre 1500 et 1800 kgs en dépendant du modèle.  
 Achevé sur mesure : une possibilité de recouvrement dans un acier inoxydable, galvanisé, peint dans RAL choisi.  
 Charge / décharge du système : Au moyen d'AGV, transpaleta et(ou) une brouette.  
 Maintien minimal.  
 Certification en matière d'une sécurité C.E.E.  
 Avec PLC pour contrôle de manoeuvre  
 capteurs magnétiques pour contrôle de positionnement  
 partie inférieure postérieure dispose d'une ouverture de 250mm de hauteur pour pouvoir utiliser traspaletas d'une longue pelle.  
 connexion électrique à 380V sans neutre.  
 Les cellules photoélectriques sont placées dans l'intérieur défendues par les profils frontaux de 4mm d'épaisseur.

[Ver video](#)



DATOS TÉCNICOS				
MODELO	CAPACIDAD	MEDIDA PALETS	DIMENSIONES	CARGA
APILADOR-15	15 PALETS	1200X800mm	1800X1400X2250mm	1500kg
APILADOR-25	25 PALETS	1200X800mm	1800X1400X3660mm	1800kg



# PRODUIT

- MACHINES A MESURE



CERCLEUSE D'ARC [Ver video](#)



PRECINTADORA DE GRANDS FORMATS [Ver video](#)



ENVOLVEDORA SEMI-AUTOMATIQUE [Video](#)



UNE LIGNE D'EMBALLAGE AVEC COUVERTURE [Video](#)

## **SERVICE APRÈS-VENTE**

Service direct d'Aide au Client, depuis l'activité de formation du personnel pour une utilisation correcte des systèmes et son maintien respectif préventif, jusqu'à l'aide directe, avec un programme d'interventions qui se propose avec critères d'intervention personnalisés pour le client.

- **FORMATION**

Nous fournissons une formation rigoureuse dans le fonctionnement de l'installation au personnel opérationnel de la ligne, chefs de section, etc. de différents tours de travail de l'entreprise.

Possibilité de la réaliser dans les installations de MV, dans celles du client (avec des cours adaptés) ou bien, avec des conférences en online.

- **MAINTIEN**

Variété de services développés spécifiquement pour chaque entreprise, suivant comme base le maintien préventif afin d'étendre la période de fonctionnement de son équipe et afin d'atteindre la productivité désirée.

- contrat préventif de maintien
- Étendue de la garantie (optionnelle)
- Actualisation d'équipements
- Formation.



# CERTAINS DE NOS CLIENTS

## SECTEUR ALIMENTAIRE

•Clients:

- Bodegas coviñas
- Campofrio
- Colebega
- Delibreads
- Fartons Polo
- Fritoper
- Ultra Congelados la Ribera

## SECTEUR AUTOMOBILISME

•Clients:

- Issa
- Ford
- Muelles y Ballestas
- Radiadores Ordoñez
- Ronald Iberica

## SECTEUR HYGIÈNE ET PHARMACIE

•Clients:

- Brevia
- Quimxel
- RNB Cosméticos

## SECTEUR CÉRAMIQUE ET VERRE

•Clients:

- Porcelanosa
- Venis
- L'Antic Colonial
- Noken
- Argenta
- Cerámicas Aparici
- Grespania
- Pavimbe
- Taugres
- Verniprens

## SECTEUR MADÈRE ET PAPIER

•Clients:

- Cartonajes Europa
- Embalajes Escriche
- Envases Carda
- Huhtamaki
- Miarco
- STP Internacional

# **INGENIERIA** **INDUSTRIAL**

**Notre technologie,  
au service de son entreprise.**

**MECANIZADOS**  
**VILA-REAL**

Contact commercial:  
Teléfono oficinas: 964 52 55 49  
Fax: 964 50 03 09  
[info@mecanizadosvillarreal.com](mailto:info@mecanizadosvillarreal.com)

